

# NÁVOD K POUŽITÍ

## Vazač iWire 31 Art

Vazač Eurosupplies iWire 31 Art je spolehlivý ruční vázací stroj pro kovové hřebety, ideální pro každodenní použití v kancelářích, školách i domácnostech. Díky promyšlené konstrukci nabízí jednoduchou obsluhu, přesné děrování a profesionální výsledek při každé vazbě dokumentů.

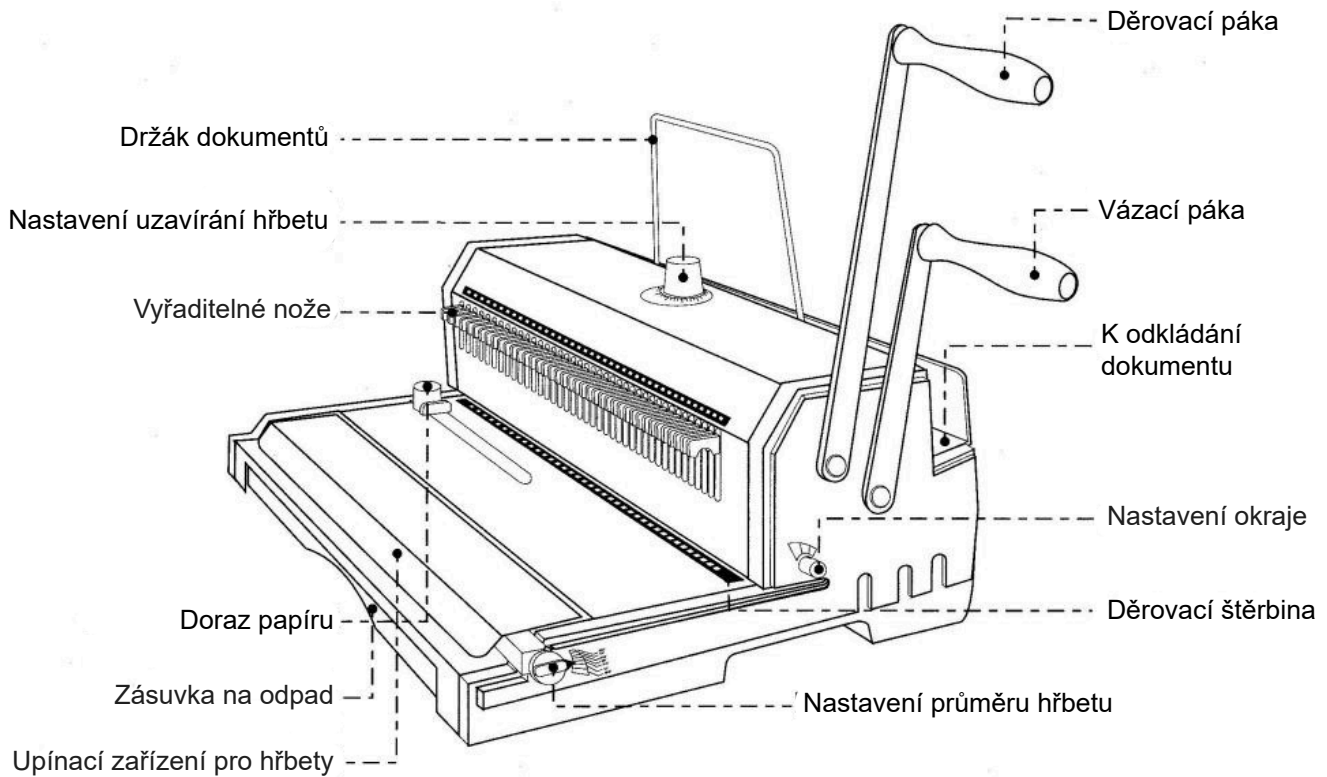

## UPOZORNĚNÍ

1. Stroj je určen pro kancelářský papír, proto jej používejte pouze s materiály, které mají podobné fyzikální a chemické vlastnosti.
2. Stroj lze používat pouze v uzavřených prostorách (např. kanceláře, dílny).
3. Používání stroje je zakázáno, pokud vydává neobvyklé zvuky.
4. Před použitím stroje si přečtěte celý návod k obsluze.
5. Pro snížení rizika zajistěte, aby se děti ke stroji nedostaly.
6. Chraňte stroj před nečistotami a vlhkostí.
7. Nepoužívejte stroj k zpracování tvrdých materiálů (např. kovů), aby nedošlo k poškození zařízení.

## UVEDENÍ DO PROVOZU A NASTAVENÍ

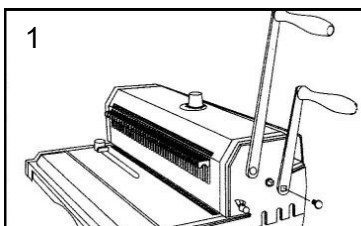

Před uvedením do provozu si přečtěte návod k obsluze. Po vybalení umístěte stroj na stabilní, rovný povrch. Poté připevněte páky pomocí šroubů podle obrázku 1. Před zpracováním finálního dokumentu vždy proveďte zkušební nastavení. Pokud během provozu zaznamenáte zaseknutí nebo ztížený chod stroje, přerušete práci a zkontrolujte technický stav zařízení.

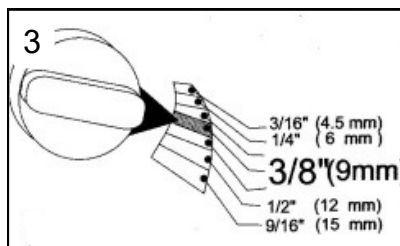
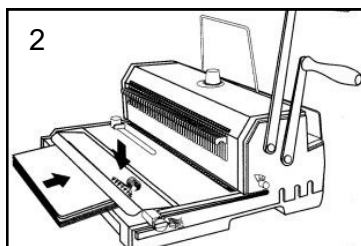

Vložte svazek určený k vazbě do měrky, jak je znázorněno na obrázku 2. Pomocí volicího tlačítka (obrázek 3) vyberte vhodný hřbet.

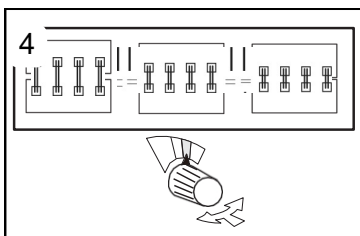

Nastavte vzdálenost řady děr od okraje pomocí ovládacího kolečka pro nastavení okraje. Při používání tenkých hřbetů ji nenastavujte příliš velkou, protože by to bránilo snadnému otáčení listů.

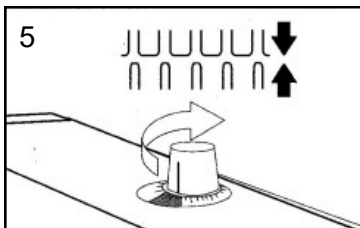

Nastavte uzavírání hřbetu pomocí ovládacího kolečka.

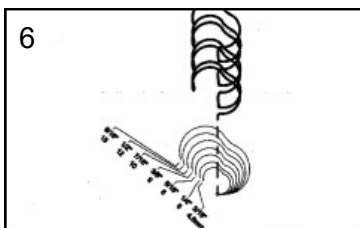

Zjistěte požadovaný průměr hřbetu dle velikosti stohu děrovaného papíru.

## DĚROVÁNÍ

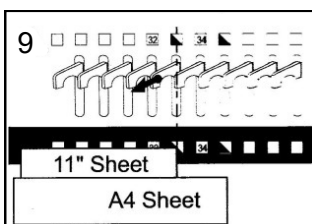
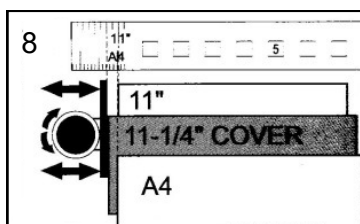

Pro přesné děrování a správné umístění otvorů nastavte doraz papíru podle obrázku 8. Na obrázku 9 je zobrazeno, jak vyřadit nepotřebné nože.

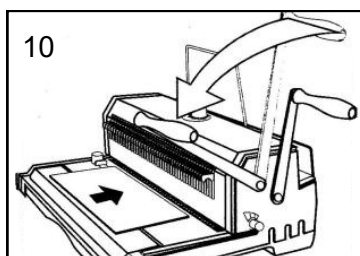

Pro děrování zasuňte papír až k dorazu a poté stlačte děrovací páku dolů podle obrázku 10.

## NASAZENÍ HŘBETU

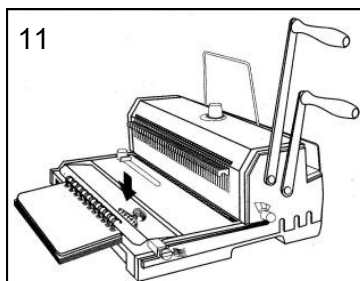

Vkládání hřbetu usnadňuje speciální držák.

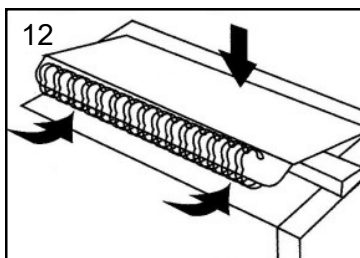

Vložte hřbet pod držák.

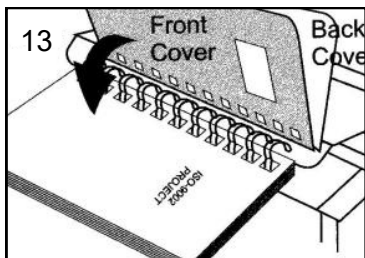

Při děrování a následném vkládání listů do hřbetu dbejte na to, aby **poslední** list svazku dokumentu byl vkládán jako **první**.

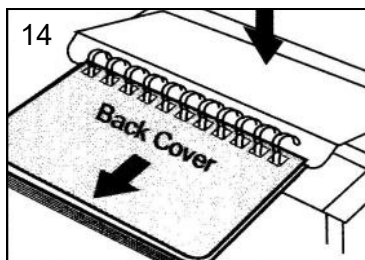

Vyjměte vložený dokument a uzavřete drát.

## UZAVŘENÍ HŘBETU

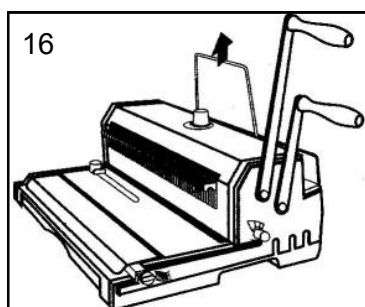

Uzavření hřbetu usnadňuje držák dokumentů.

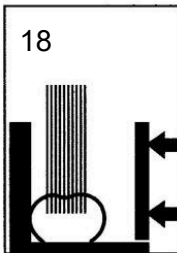
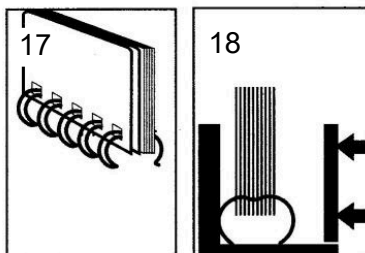

Umístěte dokument do hřbetového uzávěru tak, jak je znázorněno na obrázku 18.

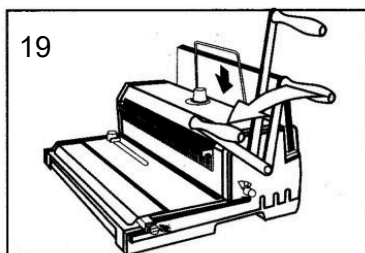

Zatáhněte vázací páku až do dorazu a zkontrolujte uzavření hřbetu.

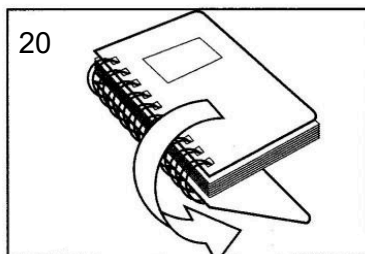

Vazba je hotová. Nyní vraťte zadní list zpět. Tím je skryt šev vazby uvnitř dokumentu. Vazba je dokončena.

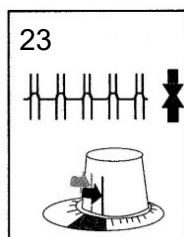
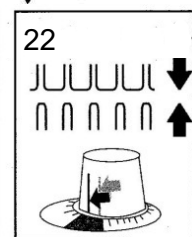
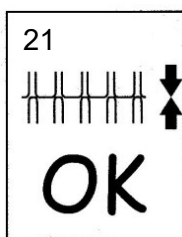

TIP: na obrázku 21 je ukázána ideální poloha hřbetu.